



ADRAMAQ®

Quality Flooring

www.ADRAMAQ.de



DESIGNER'S

LVT FLOORING THREE *Wood*

HOLZDEKORE • KLEBEN UND KLICKEN / WOOD • DRY BACK AND CLICK





Dekorübersicht / <i>Decor overview</i>	2
Eigenschaften und Aufbau / <i>Properties and composition</i>	3
Zeichenerklärung / <i>Legend</i>	3
Kreative Designböden / <i>Creative design floors</i>	4
Verlegevarianten / <i>Installation variants</i>	6
HOLZDEKORE / <i>WOOD DECOR</i>	8
Oberflächenstrukturen / <i>Surface Textures</i>	24
Sockelleisten / <i>Skirting boards</i>	24
Unterlagsmatte EASY COMFORT / <i>Adhesive base EASY COMFORT</i>	25
Einsatzbereiche / <i>Range of use</i>	25
Formate / <i>Sizes</i>	26
Verpackungseinheit / <i>Packaging unit</i>	26
Technische Daten / <i>Technical details</i>	27
Übersicht der Dekore und Sockelleisten / <i>Overview of decors and skirting boards</i>	28
Musterservice / <i>Sample service</i>	29

HOLZDEKORE /
WOOD

Seite / Page 10

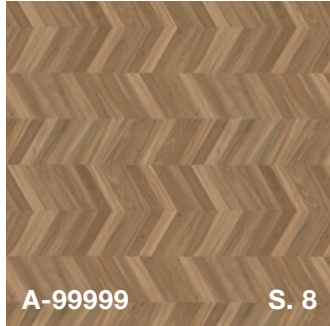

A-99999 S. 8



A-99998 S. 8



A-99997 S. 9



A-99996 S. 12

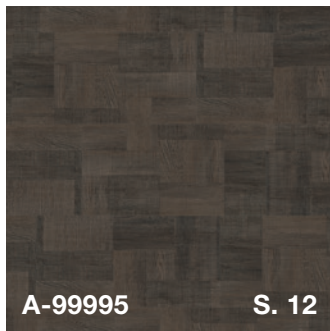

A-99995 S. 12



A-99994 S. 13



A-99993 S. 13

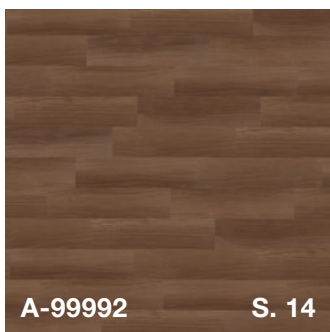

A-99992 S. 14



A-99991 S. 14



A-99990 S. 15



A-99989 S. 15



A-99988 S. 18

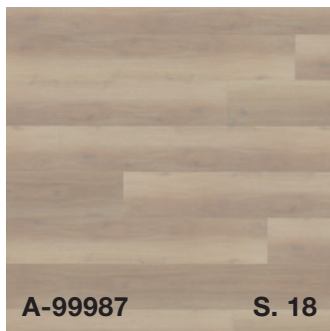

A-99987 S. 18



A-99986 S. 19



A-99985 S. 19



A-99984 S. 22



A-99983 S. 22

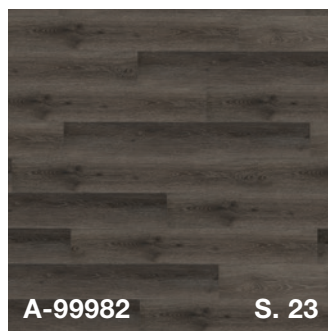

A-99982 S. 23

VIELFÄLTIG! FLEXIBEL! STRAPAZIERFÄHIG!

Die große Auswahl bei Adramaq an naturgetreuen Dekoren ist ein großer Vorteil, da alle Designs sowohl in privaten Räumen als auch im Objekt einsetzbar sind. Zwei unterschiedliche Bodenvarianten stehen zur Verfügung – für mehr Flexibilität und Effektivität.

- DRY BACK: Für eine vollflächige Verklebung
- CLICK+: Für eine schwimmende Verlegung ohne Klebstoff

VERSATILE! FLEXIBLE! DURABLE!

The large selection of natural decors at Adramaq is a great advantage, since all designs can be used both in private spaces and in the commercial sector. Two different floor variants are available – for more flexibility and effectiveness.

- DRY BACK: for full-surface adhesion
- CLICK+: for floating installation without adhesive

VARIANTE ZUM VERKLEBEN / DRY BACK



Die verklebbare Variante kommt mit einem geringen Eigengewicht und einer Aufbauhöhe von nur 2,5 mm (Klick-Variante 5,5 mm) aus. Daher ist sie perfekt geeignet für den Bad- oder hoch frequentierten Objektbereich.

The Dry Back variant has a low dead weight and a construction height of only 2.5 mm (Click variant 5.5 mm). That's why it is perfectly suited for bathroom or highly frequented commercial areas.

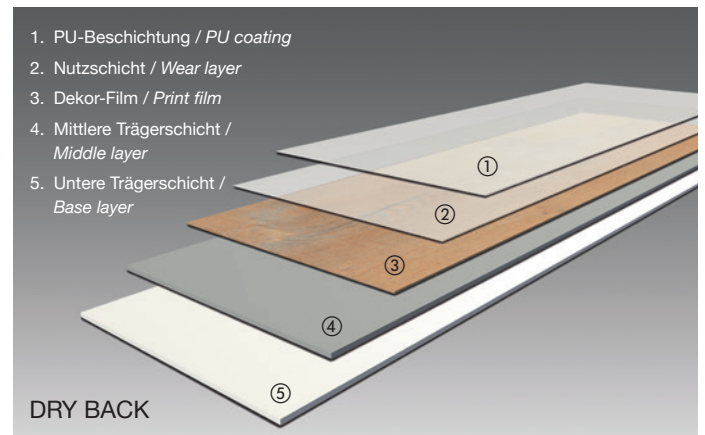

VARIANTE ZUM KLICKEN / CLICK VARIATION



Die klebstofffreie Verlegung der Click Varianten ist ideal für den Einsatz dort, wo der Originalboden intakt bleiben soll – z.B. bei Mietobjekten.

Die neue CLICK+ Variante vereinigt jetzt die Eigenschaften eines Designbodens – pflegeleicht und langlebig – mit der Funktionalität der Verlegung. Durch die integrierte Trittschalldämmung und der rigiden Mittellage lässt sich dieser Boden einfach und schnell verlegen – sogar über leichte Unebenheiten. Alles ohne Klebstoff und extra Unterlage.

The Click variant installation without adhesive is ideal for application where the original floor is to remain intact – e.g. for rental properties.

The new CLICK+ variant now combines the properties of a design floor – easy-care and durable – with the functionality of the installation. This floor is quick and easy to install thanks to the integrated impact noise insulation and the rigid central layer – even over slight unevenness. Everything without glue and extra base.

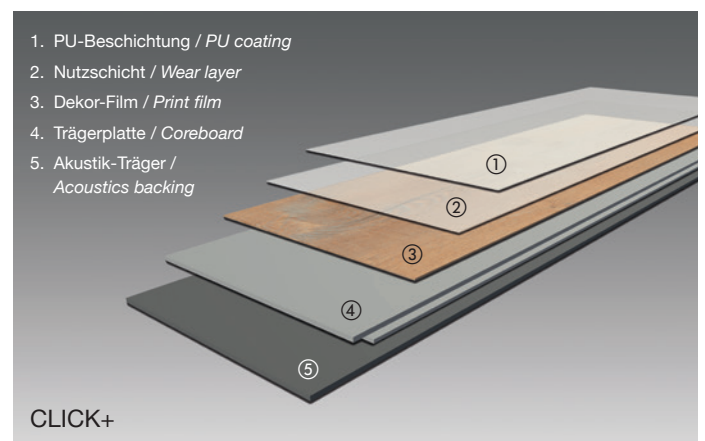

ZEICHENERKLÄRUNG / LEGEND



Gefaste Kante / Bevel edge



PU-Oberflächenvergütung / PU surface treatment

KREATIVE DESIGNBÖDEN MACHEN WÜNSCHE WAHR / CREATIVE DESIGN FLOORS MAKING DREAMS COME TRUE

Möbel- und Farbtrends, eigenes Lebensgefühl und äußere Einflüsse bestimmen mit, was gefragt ist.

All das fließt ein beim aktuellen Design und den vielseitigen Gestaltungsmöglichkeiten der neuen Adramaq-Designböden. Die authentischen Holzdekore mit täuschend echter Maserung passen genau zu den zeitgemäßen Einrichtungstrends und -wünschen. Durch die große Wandlungsfähigkeit lassen sich unterschiedlichste Räume – auch dank der variantenreichen Verlegarten – kreativ, wohnlich und individuell gestalten. Ob in der freien Verlegung im Halbversatz oder im englischen Verband – Verlegebilder geben jedem Zimmer eine ganz eigene Note. Die neuen ADRAMAQ-Designs – das französische Chevron ebenso wie die Serie „Blüteneiche“ – bieten zahlreiche Möglichkeiten beeindruckender Bodengestaltung.

Gerade die Serie „Blüteneiche“ ist durch ihr einfaches, kurzes Format sehr variabel in der Verlegung: als Fischgrät, Doppelter Fischgrät mit nur einer Farbe oder zweifarbig für eine sehr trendige Gestaltung, hier werden Wünsche wahr.

Lassen Sie sich inspirieren von den unterschiedlichsten Tönen, Verlegerichtungen und -techniken. Kreative Ideen ohne Grenzen. Holz-Designböden sind immer etwas ganz Besonderes – als Akzent oder vollflächig kombiniert – mit modernen Möbeln und Teppichen.

Die neue selbstklebende Unterlage macht das Verlegen jetzt noch einfacher. Mehr hierzu auf Seite 25.

Furniture and colour trends, our own awareness of life and external influences have a say in what is in demand.

All this flows into the current design and diverse design possibilities of the new Adramaq design floors. The authentic wood decors with deceptively genuine wood grains exactly match contemporary furnishing trends and desires. Due to the great versatility, a wide variety of rooms can be designed in a creative, homely and individual way, thanks in part to the many different types of installation. Whether in free installation in the half-offset or “English” bond – installation patterns give each room an individual touch.

The new ADRAMAQ designs – the French Chevron as well as the “Blüteneiche” series – offer numerous possibilities for impressive floor design.

The “Blüteneiche” series differs considerably in its installation due to its straightforward, short format: as herringbone, double herringbone with only one colour or two-colour for a very trendy design, here dreams come true.

Be inspired by a wide variety of colour shades, laying directions and techniques. Creative ideas without limits. Wood design floors are always something extra special, combined as an accent or over the whole surface with modern furniture and carpets.

The new self-adhesive base now makes installation even easier. More on this on page 25.



* Die zahlreichen Verlegearten sind nicht alle in der Klickvariante 1:1 umsetzbar!

* The numerous types of installation are not all 1:1 workable in the click variant!



A-99993 Blüteneiche Natur,
A-99992 Blüteneiche Braun

**BEISPIELE VERSCHIEDENER VERLEGEVARIANTEN /
EXAMPLES OF DIFFERENT INSTALLATION VARIANTS**

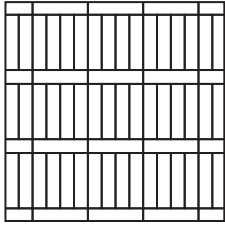

Basic Leiter /
Basic ladder

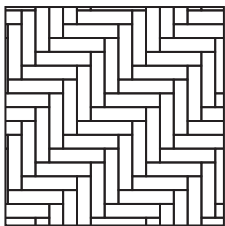
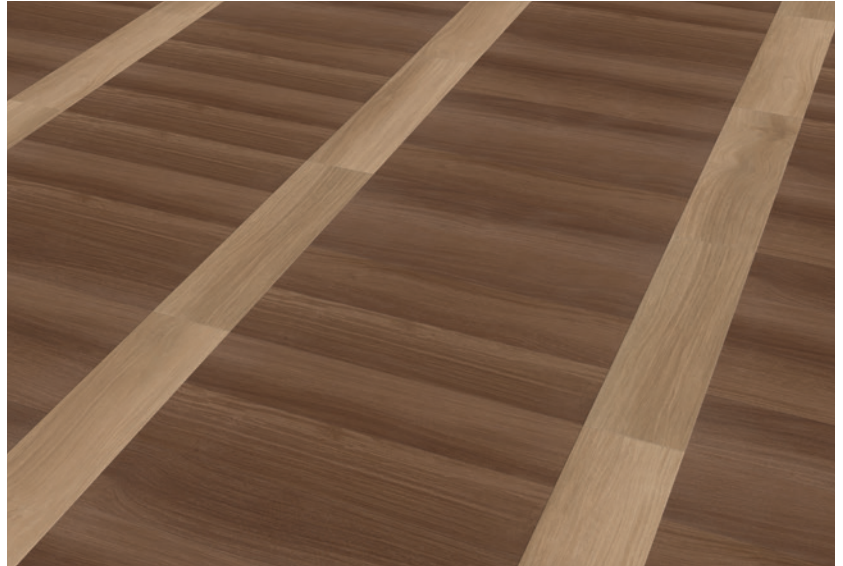

Fischgrät Basic /
Basic herringbone

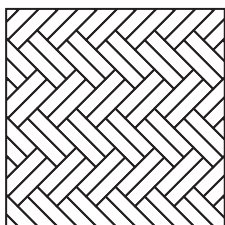

Doppeltes Fischgrät /
Double herringbone



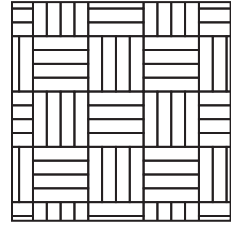

Basic Würfel /
Basic Cube

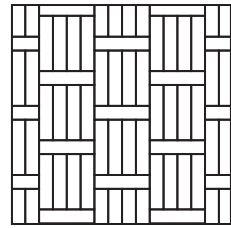

Basic Leiter Halbversatz /
Basic ladder half-offset

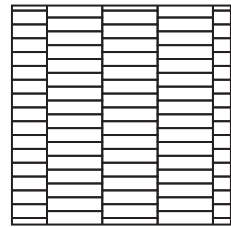

Basic Halbversatz /
Basic half-offset

A-99999 Eiche Chevron Mix



Abbildung komplette Planke /
Illustration of complete plank

Artikel-Nr. / Article-No.

A-99999

A-CL99999

passende Sockelleisten S. 28 /
Matching skirting boards p. 28

Gesamtstärke / Total thickness:

2,5 mm

5,0 mm

Plankenmaß / Plank size:

90,60 × 45,72 cm

90,90 × 45,72 cm

Karton / Carton:

8 Planken / Planks – 3,31 m²

5 Planken / Planks – 2,08 m²

Prägung / Embossing:

Feine Holzstruktur / Fine wood structure

A-99998 Eiche Chevron Creme



Abbildung komplette Planke /
Illustration of complete plank

Artikel-Nr. / Article-No.

A-99998

A-CL99998

passende Sockelleisten S. 28 /
Matching skirting boards p. 28

Gesamtstärke / Total thickness:

2,5 mm

5,0 mm

Plankenmaß / Plank size:

90,60 × 45,72 cm

90,90 × 45,72 cm

Karton / Carton:

8 Planken / Planks – 3,31 m²

5 Planken / Planks – 2,08 m²

Prägung / Embossing:

Feine Holzstruktur / Fine wood structure



Abbildung komplette Planke /
Illustration of complete plank



Artikel-Nr. / Article-No.	A-99997	A-CL99997	passende Sockelleisten S. 28 / Matching skirting boards p. 28
Gesamtstärke / Total thickness:	2,5 mm	5,0 mm	
Plankenmaß / Plank size:	90,60 × 45,72 cm	90,90 × 45,72 cm	
Karton / Carton:	8 Planken / Planks – 3,31 m ²	5 Planken / Planks – 2,08 m ²	
Prägung / Embossing:	Feine Holzstruktur / Fine wood structure		

Die hier gezeigten Produkte werden design- / produktionsbedingt
in der klassischen Designboden Klickversion gefertigt /
*Due to the production process of these designs, the products
shown above are only available in the classic Click.*

Einsatzbereiche der Nutzschichten /
Ranges of use of the wear layers:

DRY BACK 0,55 mm



CLICK 0,55 mm







A-99996 Steineiche Weiss



Artikel-Nr. / Article-No.

Gesamtstärke / Total thickness:

Plankenmaß / Plank size:

Karton / Carton:

Prägung / Embossing:

A-99996

2,5 mm

91,44 × 45,72 cm

8 Planken / Planks – 3,34 m²

Holzstruktur / Wood structure

A-RCL99996

5,5 mm

90,00 × 45,00 cm

5 Planken / Planks – 2,03 m²

passende Sockelleisten S. 28 /
Matching skirting boards p. 28

A-99995 Steineiche Anthrazit



Artikel-Nr. / Article-No.

Gesamtstärke / Total thickness:

Plankenmaß / Plank size:

Karton / Carton:

Prägung / Embossing:

A-99995

2,5 mm

91,44 × 45,72 cm

8 Planken / Planks – 3,34 m²

Holzstruktur / Wood structure

A-RCL99995

5,5 mm

90,00 × 45,00 cm

5 Planken / Planks – 2,03 m²

passende Sockelleisten S. 28 /
Matching skirting boards p. 28

A-99994 Blüteneiche Creme



Artikel-Nr. / Article-No.	A-99994	A-RCL99994	passende Sockelleisten S. 28 / Matching skirting boards p. 28
Gesamtstärke / Total thickness:	2,5 mm	5,5 mm	
Plankenmaß / Plank size:	60,96 × 15,24 cm	60,00 × 15,00 cm	
Karton / Carton:	36 Planken / Planks – 3,34 m ²	10 Planken / Planks – 0,90 m ²	
Prägung / Embossing:	Feine Holzstruktur / Fine wood structure		

A-99993 Blüteneiche Natur



Artikel-Nr. / Article-No.	A-99993	A-RCL99993	passende Sockelleisten S. 28 / Matching skirting boards p. 28
Gesamtstärke / Total thickness:	2,5 mm	5,5 mm	
Plankenmaß / Plank size:	60,96 × 15,24 cm	60,00 × 15,00 cm	
Karton / Carton:	36 Planken / Planks – 3,34 m ²	10 Planken / Planks – 0,90 m ²	
Prägung / Embossing:	Feine Holzstruktur / Fine wood structure		

Einsatzbereiche der Nutzschichten /
Ranges of use of the wear layers:

DRY BACK 0,55 mm



CLICK+ 0,55 mm



A-99992 Blüteneiche Braun



Artikel-Nr. / Article-No.

Gesamtstärke / Total thickness:

Plankenmaß / Plank size:

Karton / Carton:

Prägung / Embossing:

A-99992

2,5 mm

60,96 × 15,24 cm

36 Planken / Planks – 3,34 m²

Feine Holzstruktur / Fine wood structure

A-RCL99992

5,5 mm

60,00 × 15,00 cm

10 Planken / Planks – 0,90 m²

passende Sockelleisten S. 28 /
Matching skirting boards p. 28

A-99991 Visby Eiche Grau



Artikel-Nr. / Article-No.

Gesamtstärke / Total thickness:

Plankenmaß / Plank size:

Karton / Carton:

Prägung / Embossing:

A-99991

2,5 mm

152,40 × 22,86 cm

10 Planken / Planks – 3,48 m²

Grobe Holzstruktur / Rough wood structure

A-RCL99991

5,5 mm

150,00 × 22,00 cm

6 Planken / Planks – 1,98 m²

passende Sockelleisten S. 28 /
Matching skirting boards p. 28

A-99990 Moderne Pinie



Artikel-Nr. / Article-No.	A-99990	A-RCL99990	passende Sockelleisten S. 28 / Matching skirting boards p. 28
Gesamtstärke / Total thickness:	2,5 mm	5,5 mm	
Plankenmaß / Plank size:	121,92 × 17,78 cm	121,00 × 17,20 cm	
Karton / Carton:	16 Planken / Planks – 3,46 m ²	10 Planken / Planks – 2,08 m ²	
Prägung / Embossing:	Grobe Holzstruktur / Rough wood structure		

A-99989 Visby Eiche Dunkel



Artikel-Nr. / Article-No.	A-99989	A-RCL99989	passende Sockelleisten S. 28 / Matching skirting boards p. 28
Gesamtstärke / Total thickness:	2,5 mm	5,5 mm	
Plankenmaß / Plank size:	152,40 × 22,86 cm	150,00 × 22,00 cm	
Karton / Carton:	10 Planken / Planks – 3,48 m ²	6 Planken / Planks – 1,98 m ²	
Prägung / Embossing:	Grobe Holzstruktur / Rough wood structure		

DRY BACK 0,55 mm

CLICK+ 0,55 mm

Einsatzbereiche der Nutzschichten /
Ranges of use of the wear layers:







A-99988 Salzeiche



Artikel-Nr. / Article-No.	A-99988	A-RCL99988	passende Sockelleisten S. 28 / Matching skirting boards p. 28
Gesamtstärke / Total thickness:	2,5 mm	5,5 mm	
Plankenmaß / Plank size:	121,92 × 17,78 cm	121,00 × 17,20 cm	
Karton / Carton:	16 Planken / Planks – 3,46 m ²	10 Planken / Planks – 2,08 m ²	
Prägung / Embossing:	Grobe Holzstruktur / Rough wood structure		

A-99987 Visby Eiche geölt



Artikel-Nr. / Article-No.	A-99987	A-RCL99987	passende Sockelleisten S. 28 / Matching skirting boards p. 28
Gesamtstärke / Total thickness:	2,5 mm	5,5 mm	
Plankenmaß / Plank size:	152,40 × 22,86 cm	150,00 × 22,00 cm	
Karton / Carton:	10 Planken / Planks – 3,48 m ²	6 Planken / Planks – 1,98 m ²	
Prägung / Embossing:	Grobe Holzstruktur / Rough wood structure		



Artikel-Nr. / Article-No.	A-99986	A-RCL99986	passende Sockelleisten S. 28 / Matching skirting boards p. 28
Gesamtstärke / Total thickness:	2,5 mm	5,5 mm	
Plankenmaß / Plank size:	152,40 × 22,86 cm	150,00 × 22,00 cm	
Karton / Carton:	10 Planken / Planks – 3,48 m ²	6 Planken / Planks – 1,98 m ²	
Prägung / Embossing:	Grobe Holzstruktur / Rough wood structure		



Artikel-Nr. / Article-No.	A-99985	A-RCL99985	passende Sockelleisten S. 28 / Matching skirting boards p. 28
Gesamtstärke / Total thickness:	2,5 mm	5,5 mm	
Plankenmaß / Plank size:	121,92 × 17,78 cm	121,00 × 17,20 cm	
Karton / Carton:	16 Planken / Planks – 3,46 m ²	10 Planken / Planks – 2,08 m ²	
Prägung / Embossing:	Grobe Holzstruktur / Rough wood structure		

DRY BACK 0,55 mm

CLICK+ 0,55 mm

Einsatzbereiche der Nutzschichten /
Ranges of use of the wear layers:







A-99984 Tirano Eiche Rot



Artikel-Nr. / Article-No.

A-99984

A-RCL99984

passende Sockelleisten S. 28 /
Matching skirting boards p. 28

Gesamtstärke / Total thickness:

2,5 mm

5,5 mm

Plankenmaß / Plank size:

152,40 × 22,86 cm

150,00 × 22,00 cm

Karton / Carton:

10 Planken / Planks – 3,48 m²

6 Planken / Planks – 1,98 m²

Prägung / Embossing:

Grobe Holzstruktur / Rough wood structure

A-99983 Nusseiche



Artikel-Nr. / Article-No.

A-99983

A-RCL99983

passende Sockelleisten S. 28 /
Matching skirting boards p. 28

Gesamtstärke / Total thickness:

2,5 mm

5,5 mm

Plankenmaß / Plank size:

152,40 × 22,86 cm

150,00 × 22,00 cm

Karton / Carton:

10 Planken / Planks – 3,48 m²

6 Planken / Planks – 1,98 m²

Prägung / Embossing:

Feine Holzstruktur / Fine wood structure



Artikel-Nr. / Article-No.	A-99982	A-RCL99982	passende Sockelleisten S. 28 / Matching skirting boards p. 28
Gesamtstärke / Total thickness:	2,5 mm	5,5 mm	
Plankenmaß / Plank size:	121,92 × 17,78 cm	121,00 × 17,20 cm	
Karton / Carton:	16 Planken / Planks – 3,46 m ²	10 Planken / Planks – 2,08 m ²	
Prägung / Embossing:	Grobe Holzstruktur / Rough wood structure		

Einsatzbereiche der Nutzschichten /
Ranges of use of the wear layers:

DRY BACK 0,55 mm



CLICK+ 0,55 mm



ECHTE HINGUCKER: OBERFLÄCHENSTRUKTUREN / REAL EYE-CATCHERS: SURFACE TEXTURES

Um möglichst echt zu wirken, haben alle Dekore von ADRAMAQ eine ganz individuelle, überzeugende Oberflächengestaltung. Durch Prägung der charakteristischen, täuschend echten Strukturen kommen die Holz-Dessins optimal zur Geltung. Die Dekorübersichten zeigen, welches Dekor mit welcher Oberfläche ausgestattet ist.

To appear as genuine as possible, all decors from ADRAMAQ have a wholly individual, convincing surface design. By embossing the characteristic, deceptively genuine structures the wood patterns really come into their own. The decor overviews show which decor is furnished with which surface.

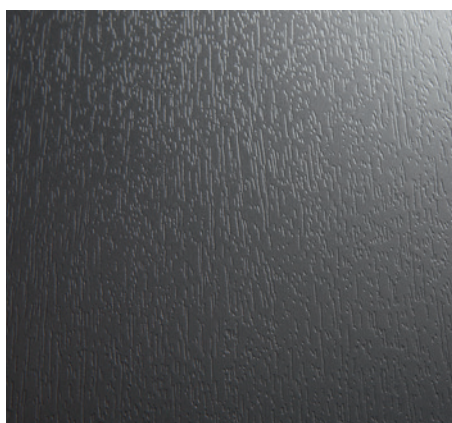

Feine Holzstruktur / Fine wood structure



Grobe Holzstruktur / Rough wood structure



Holzstruktur / Wood structure

PERFEKTER ABSCHLUSS: SOCKELLEISTEN / PERFECT FINISH: SKIRTING BOARDS

Um Designboden und Wand optimal miteinander zu verbinden, bilden die passenden Sockelleisten den perfekten Abschluss. Ob die moderne kubische Form (15/58) in passender Farbe oder als Kontrast in Weiß und Aluminium zum Einsatz kommt, auch hier ist eigene Kreativität möglich. Speziell für Altbauten bietet sich die Hamburger Leiste in Weiß an (19/93), die durch ihr geschwungenes Profil eine nostalgische Atmosphäre zaubert.

The matching skirting boards are the perfect finishing touch to optimally connect design floor and wall. Whether the modern cubic shape (15/58) is used in matching colour or as a contrast in white or aluminium, your own creativity is also possible here. Especially for old buildings, the white skirting board (19/93) is offered, which conjures a nostalgic atmosphere with its curved profile.



SO15/58

Länge / Length: 2,40 m



SO19/93

Länge / Length: 2,40 m

**IDEALER EINSATZ: UNTERLAGSMATTE EASY COMFORT /
IDEAL APPLICATION: ADHESIVE BASE EASY COMFORT**

Früher zeichnete sich Designbelag zwar durch geringen Aufbau von 2-2,5 mm aus, musste jedoch direkt auf den vorhandenen Untergrund geklebt werden – für Mietobjekte oder andere Einsätze so ungeeignet.

Die neue DESIGNER'S LVT EASY COMFORT macht jetzt das Verlegen auf bestehenden Nutzböden wie Parkett, Laminat, Linoleum oder homogenen PVC-Belägen möglich. Aus alt wird neu mit vielen Gestaltungsvarianten. Der ursprüngliche Zustand kann – wenn nötig – schnell und sauber wieder hergestellt werden. Die Unterlagsmatte wird mit der klebenden Seite nach oben auf den vorhandenen Untergrund gelegt, der neue Designboden darauf verlegt und angewalzt. Fertig ist der aktuelle Belag mit einer Aufbauhöhe von nur 4,5 mm. Ebenso eignet sich diese Unterlage für alle neuen Böden wie z.B. Estrichen, wenn sie tragfähig, trocken und sauber sind.

- Langlebig und druckstabil
- Leichte, schnelle und saubere Verlegung
- Keine weiteren Klebstoffe notwendig
- Zusätzliche Trittschalldämmung von bis zu 15 dB
- Für Fußbodenheizung geeignet
- Erhöhter Gehkomfort
- Sofort begehbar nach Installation

In the past, design floor coverings were characterised by a small construction of 2-2.5 mm, but had to be glued directly onto the existing substrate.

The new DESIGNER'S LVT EASY COMFORT now makes it possible to install on existing floor coverings such as parquet, laminate, linoleum or homogeneous PVC coverings.

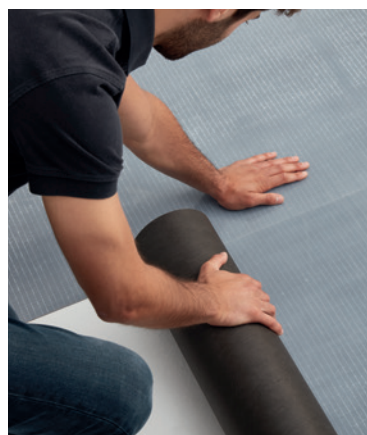

EASY COMFORT



UT-DB 1000

The original condition can be restored quickly and cleanly. The underlay mat is laid on the existing surface with the adhesive side facing up and the new design floor laid on it and rolled. The present covering is finished with a construction height of approx. 4.5 mm. This base is also suitable for all new floors, such as screeds, if they are stable, dry and clean.

- Long-lasting and pressure-resistant
- Easy, fast, and clean installation
- No further adhesives required
- Additional impact noise insulation of up to 15 dB
- Suitable for underfloor heating
- Improved walking comfort
- Can be walked on immediately after installation

**ZU JEDER NUTZSCHICHT DEN RICHTIGEN EINSATZ /
THE RIGHT OPTION FOR EVERY WEAR LAYER**



Wohnen stark / Intensive domestic use
Nutzschicht / Wear layer 0,55 mm



Gewerblich stark / Intensive commercial use
Nutzschicht / Wear layer 0,55 mm



Gewerblich sehr stark / Extreme commercial use
Nutzschicht / Wear layer 0,55 mm

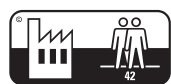

Leichtindustriell normal / General light-industrial use
Nutzschicht / Wear layer 0,55 mm



Eignung Fußbodenheizung / Suitable for under floor heating



Stuhlrolleneignung / Suitable for castor chairs



Schwer entflammbar / Flame retardant



Gleitwiderstand / Slip resistance



Rutschhemmstufe R 10 / Anti slip category R 10

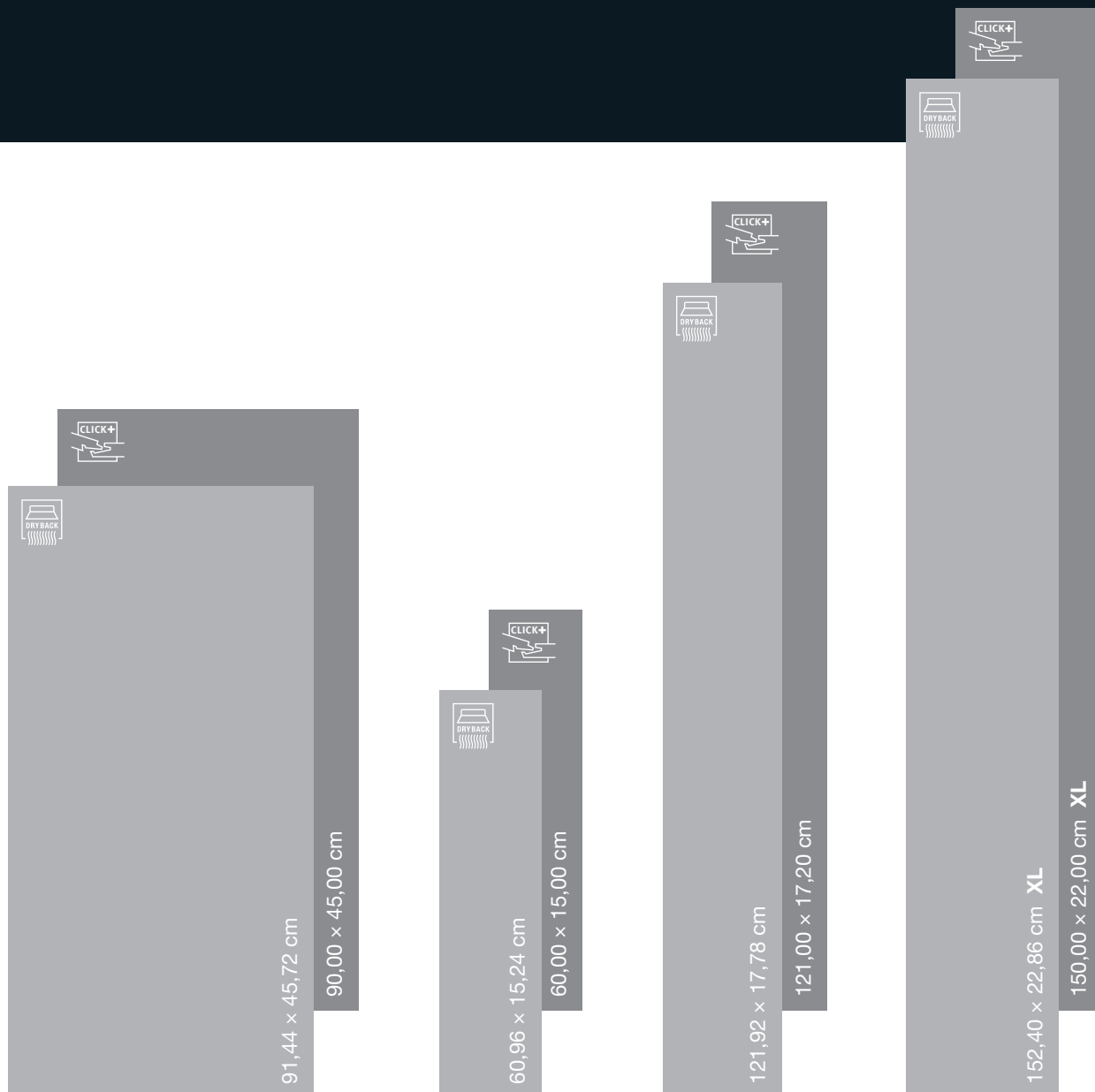

Planken / Planks

VERPACKUNGSEINHEIT / PACKAGING UNIT

Planken / Planks								
	60,96 x 15,24 cm	91,44 x 45,72 cm	121,92 x 17,78 cm	152,40 x 22,86 cm	60,00 x 15,00 cm	90,00 x 45,00 cm	121,00 x 17,20 cm	150,00 x 22,00 cm
Planken pro Karton / Planks per carton	36	8	16	10	10	5	10	6
m ² pro Karton / m ² per carton	3,34	3,34	3,46	3,48	0,90	2,03	2,08	1,98

Bei folgenden Artikeln entnehmen Sie bitte die korrekte Verpackungseinheit der Seiten 8-9:

The correct packaging unit for the following articles can be found on pages 8-9:

A-99999 | A-99998 | A-99997 | A-CL99999 | A-CL99998 | A-CL99997



Dry Back: Heterogener Kunststoffbelag mit PU-Oberflächenvergütung nach EN ISO 10582 / Heterogeneous synthetic flooring with PU surface treatment acc. to EN ISO 10582

CLICK+: Halbstarrer, mehrlagiger, modularer, elastischer Fußbodenbelag zur schwimmenden Verlegung nach DIN EN 16511 / Semi-Rigid, multilayer, modular elastic flooring for a floating installation acc. to EN 16511

Eigenschaften / Attributes	Norm	Maßeinheit / Measurement			
Dicke Nuttschicht / Thickness of wear layer	ISO 24340	mm	0,55	0,55	0,55
Gefast / Bevel edge – Dekorabhängig / depending on the decor			ja / yes	Mikrofase / Microbevel	ja / yes
Gesamtstärke ca. / Total thickness approx.	ISO 24346	mm	2,5	5,00	5,5
Flächengewicht ca. / Mass per unit area approx.	ISO 23997	g/m ²	4300	9700	7680
Resteindruck ca. / Residual indentation approx.	EN ISO 24343-1	mm	~ 0,1	~ 0,1	~ 0,05
Stuhlrolleneignung / Suitable for castor chairs	EN 425 / ISO 4918		ja / yes	ja / yes	ja / yes
Fußbodenheizung geeignet / Suitable for under floor heating			ja / yes	ja / yes	ja / yes
Wärmedurchlasswiderstand ca. / Thermal insulation resistance approx.	EN 12667	m ² K/W	~ 0,03	~ 0,03	~ 0,03
Wärmedurchlasswiderstand inkl. Unterlage ca. / Thermal insulation resistance with use of underlay approx.		m ² K/W	–	~ 0,05	~ 0,05
Trittschallverbesserung ca. / Impact sound insulation approx.	EN ISO 16251-1	dB	~ 4	~ 4	~ 20
Trittschallreduzierung bei Einsatz Klick Unterlage ca. / Improved impact sound insulation with use of Click underlay approx.	EN ISO 16251-1	dB	~ 4	~ 15	~ 20
Brandverhalten / Fire behaviour	EN 13501-1		Bfl-s1	Bfl-s1	Bfl-s1
Dimensionsstabilität ca. / Dimensional stability approx.	EN ISO 23999	%	~ 0,1	~ 0,1	~ 0,1
Lichtechtheit / Light fastness	EN ISO 105-B02		≥ 6	≥ 6	≥ 6
Chemikalienbeständigkeit * / Resistance to chemicals*			gegeben* / given*	gegeben* / given*	gegeben* / given*
Rutschhemmstufe / Anti slip category			R 10	R 10	R 10
Gleitwiderstand / Slip resistance			DS	DS	DS
Einsatzbereiche / Ranges of use	EN ISO 10874		23/33/42	23/33	23/34

* bei Kurzeinwirkung von haushaltsüblichen oder gebräuchlichen Mitteln / in cases of short-term exposure to common household products

Bitte beachten Sie unsere Verlege- und Pflegeempfehlungen. / Please consider our fitting and maintenance instructions.

Folgende Artikel haben keine Fase: / The following articles do not have a bevel edge:

- A-99999 Eiche Chevron Mix
- A-99998 Eiche Chevron Creme
- A-99997 Eiche Chevron Grau

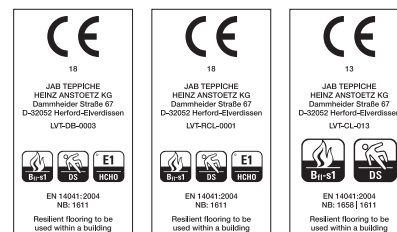

ÜBERSICHT DER DEKORE UND SOCKELLEISTEN / OVERVIEW OF DECORS AND SKIRTING BOARDS

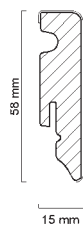

SO15/58

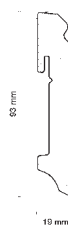

SO19/93

Artikel / Article	Seite / Page	SOCKELLEISTEN / SKIRTING BOARDS
99999 Eiche Chevron Mix	8	-
99998 Eiche Chevron Creme	8	-
99997 Eiche Chevron Grau	9	-
99996 Steineiche Weiss	12	AZ-89997-SO
99995 Steineiche Anthrazit	12	AZ-99995-SO
99994 Blüteneiche Creme	13	AZ-99994-SO
99993 Blüteneiche Natur	13	AZ-99993-SO
99992 Blüteneiche Braun	14	AZ-99992-SO
99991 Visby Eiche Grau	14	AZ-89999-SO
99990 Moderne Pinie	15	AZ-89997-SO
99989 Visby Eiche Dunkel	15	AZ-99989-SO
99988 Salzeiche	18	AZ-99988-SO
99987 Visby Eiche geölt	18	AZ-99987-SO
99986 Tirano Eiche Natur	19	AZ-99986-SO
99985 Zimteiche	19	AZ-99985-SO
99984 Tirano Eiche Rot	22	AZ-99984-SO
99983 Nusseiche	22	AZ-99983-SO
99982 Pfeffereiche	23	AZ-99982-SO

Hamburgerleiste SO19/93 in Weiß / Skirting board SO19/93 in white: AZ-39998-SOH

Sockelleiste SO15/58 in Weiß / Skirting board SO15/58 in white: AZ-89900-SO

Sockelleisten SO15/58 in Aluminium / Skirting board SO15/58 in aluminium: AZ-39999-SO

Leistenlänge / Length: 2,40 m



ADRAMAQ®

Quality Flooring

www.ADRAMAQ.de



DESIGNER'S

LVT FLOORING THREE *Stone*

STEINDEKORE • KLEBEN UND KLICKEN / *STONE • DRY BACK AND CLICK*





Dekorübersicht / <i>Decor overview</i>	2
Eigenschaften und Aufbau / <i>Properties and composition</i>	3
Zeichenerklärung / <i>Legend</i>	3
Kreative Gestaltung dank überzeugender Stein-Optiken /	
Creative design thanks to impressive stone look.....	4
STEINDEKORE / <i>STONE DECOR</i>	8
Oberflächenstrukturen / <i>Surface Textures</i>	20
Sockelleisten / <i>Skirting boards</i>	20
Unterlagsmatte EASY COMFORT / <i>Adhesive base EASY COMFORT</i>	21
Einsatzbereiche / <i>Range of use</i>	21
Formate / <i>Sizes</i>	22
Verpackungseinheit / <i>Packaging unit</i>	22
Technische Daten / <i>Technical details</i>	23
Übersicht der Dekore und Sockelleisten /	
<i>Overview of decors and skirting boards</i>	24
Musterservice / <i>Sample service</i>	25

STEINDEKORE /
STONE

Seite / Page 8

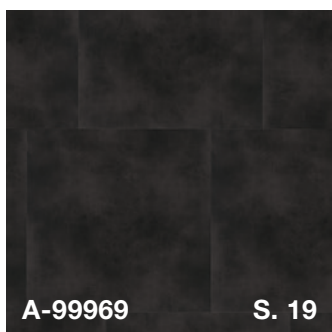
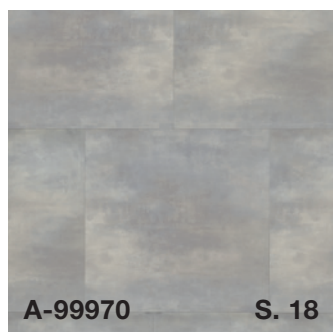
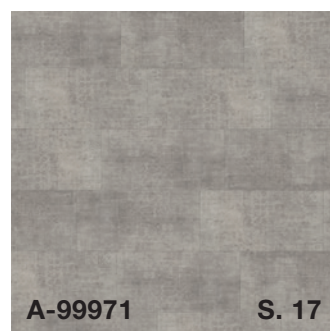
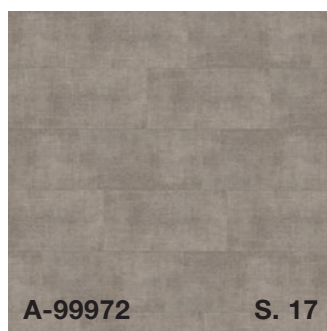
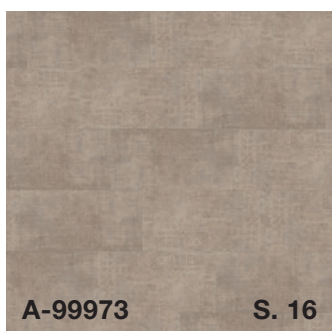
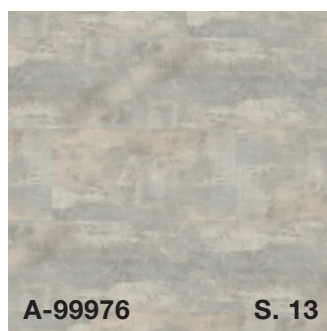
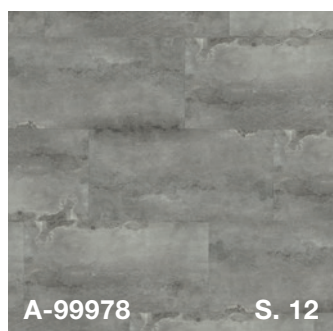
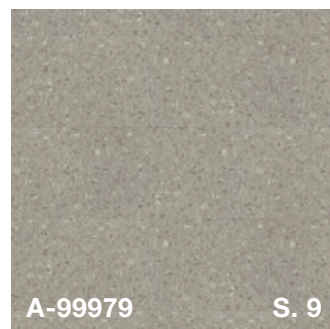
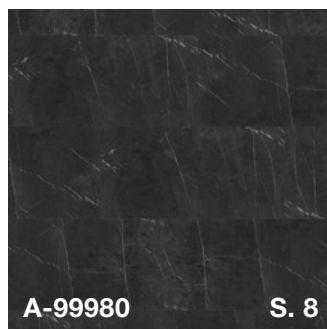

VIELFÄLTIG! FLEXIBEL! STRAPAZIERFÄHIG!

Die große Auswahl bei Adramaq an naturgetreuen Dekoren ist ein großer Vorteil, da alle Designs sowohl in privaten Räumen als auch im Objekt einsetzbar sind. Zwei unterschiedliche Bodenvarianten stehen zur Verfügung – für mehr Flexibilität und Effektivität.

- DRY BACK: Für eine vollflächige Verklebung
- CLICK+: Für eine schwimmende Verlegung ohne Klebstoff

VERSATILE! FLEXIBLE! DURABLE!

The large selection of natural decors at Adramaq is a great advantage, since all designs can be used both in private spaces and in the commercial sector. Two different floor variants are available – for more flexibility and effectiveness.

- DRY BACK: for full-surface adhesion
- CLICK+: for floating installation without adhesive

VARIANTE ZUM VERKLEBEN / DRY BACK



Die verklebbare Variante kommt mit einem geringen Eigengewicht und einer Aufbauhöhe von nur 2,5 mm (Klick-Variante 5,5 mm) aus. Daher ist sie perfekt geeignet für den Bad- oder hoch frequentierten Objektbereich.

The Dry Back variant has a low dead weight and a construction height of only 2.5 mm (Click variant 5.5 mm). That's why it is perfectly suited for bathroom or highly frequented commercial areas.

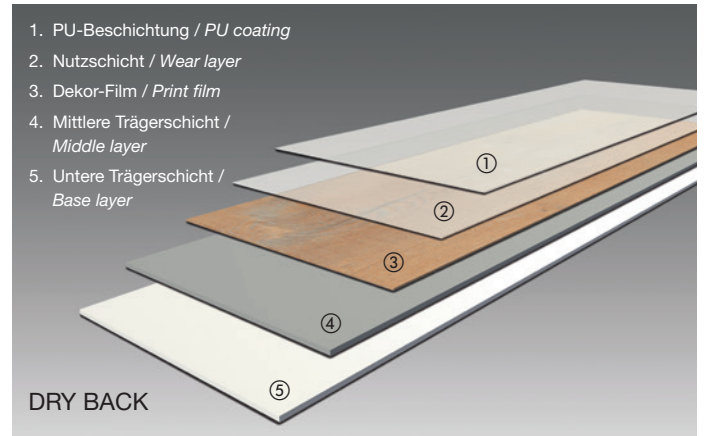

VARIANTE ZUM KLICKEN / CLICK VARIATION



Die klebstofffreie Verlegung der Click Varianten ist ideal für den Einsatz dort, wo der Originalboden intakt bleiben soll – z.B. bei Mietobjekten. Die neue CLICK+ Variante vereint jetzt die Eigenschaften eines Designbodens – pflegeleicht und langlebig – mit der Funktionalität der Verlegung. Durch die integrierte Trittschalldämmung und der rigiden Mittellage lässt sich dieser Boden einfach und schnell verlegen – sogar über leichte Unebenheiten. Alles ohne Klebstoff und extra Unterlage.

The Click variant installation without adhesive is ideal for application where the original floor is to remain intact – e.g. for rental properties.

The new CLICK+ variant now combines the properties of a design floor – easy-care and durable – with the functionality of the installation. This floor is quick and easy to install thanks to the integrated impact noise insulation and the rigid central layer – even over slight unevenness. Everything without glue and extra base.

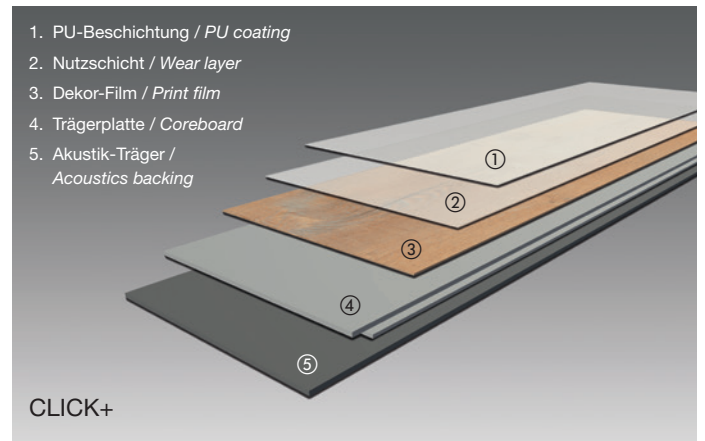

ZEICHENERKLÄRUNG / LEGEND



Gefaste Kante / Bevel edge



PU-Oberflächenvergütung / PU surface treatment

KREATIVE GESTALTUNG DANK ÜBERZEUGENDER STEIN-OPTIKEN / CREATIVE DESIGN THANKS TO IMPRESSIVE STONE LOOK

Jeder richtet sich nach seinen Vorstellungen ein. Die Stile sind heute sehr unterschiedlich. Möbel- und Farbtrends, eigenes Lebensgefühl und äußere Einflüsse aus Umwelt und Gesellschaft bestimmen mit, was gefragt ist.

Die neuen Adramaq-Designböden passen genau zu der aktuellen Inneneinrichtung und den verschiedensten Einrichtungsarten. Eine Vielzahl an innovativen Gestaltungsvarianten steht zur Verfügung. Es muss nicht mehr nur das in den letzten Jahren recht dominante Holzdekor (wie z.B. Eiche) sein. Jetzt setzen beeindruckende Steinoptiken Akzente bei den Fußböden. Inspiriert durch die Fliesen- und auch Möbelindustrie bieten die neuen Adramaq-Designböden eine Auswahl an modernen Steindekoren, die jeden Raum zu einem Highlight machen.

Doch es gibt mehr als Schiefer, Travertine und Sandstein. Moderne Betonoptiken, Used Look oder schlichte Designs sind eine echte Bereicherung für die individuelle Bodengestaltung. Nicht kühl wie Keramik, finden Steine jetzt neben Bad und Küche auch in Wohn- und Schlafzimmern ihren wirkungsvollen Platz und schaffen eine besondere Atmosphäre.

Kreative Ideen sind grenzenlos: Stein-Designboden als Trennung von z.B. Küche und Wohnbereich, als Akzent oder vollflächig kombiniert mit modernen Möbeln und Teppichen. Auf diese Steine können Sie setzen ... überzeugen Sie sich!

Everyone can carry out their design wishes according to their own tastes. Today, the styles are very different. Furniture and colour trends, our own awareness of life and external influences from the environment and society have a say in what is in demand.

The new Adramaq design floors match perfectly with the current interior design and furnishing styles. A variety of innovative design options is available. It no longer has to be the dominant wood decor of recent years (e.g. oak). Now, stone looks are setting impressive accents for flooring. Inspired by the tiling and furniture industry, the new Adramaq design floors offer a selection of modern stone decors which make every room a highlight.

Yet there is more than slate, travertine and sandstone. Modern concrete looks, used looks or simple designs are a real enrichment for individual floor design. Not cool like ceramic, stone now finds its effective place alongside the bathroom and kitchen in living rooms and bedrooms and creates a special atmosphere.

Creative ideas are limitless: stone design flooring to separate the kitchen and living area for example, combined with modern furniture and carpets as an accent or over the whole surface. You can count on this stone ... convince yourself!









LOVE
Being deeply loved
by someone
gives you strength
while loving
someone deeply
gives you courage.



A-99981 Marmor Weiss



Artikel-Nr. / Article-No.

Gesamtstärke / Total thickness:

Fliesenmaß / Tiles size:

Karton / Carton:

Prägung / Embossing:

A-99981

2,5 mm

91,44 × 45,72 cm

8 Fliesen / Tiles – 3,34 m²

Perl / Pearl

A-RCL99981

5,5 mm

90,00 × 45,00 cm

5 Fliesen / Tiles – 2,03 m²

passende Sockelleisten S. 24 /
Matching skirting boards p. 24

A-99980 Grafit Schwarz



Artikel-Nr. / Article-No.

Gesamtstärke / Total thickness:

Fliesenmaß / Tiles size:

Karton / Carton:

Prägung / Embossing:

A-99980

2,5 mm

91,44 × 45,72 cm

8 Fliesen / Tiles – 3,34 m²

Perl / Pearl

A-RCL99980

5,5 mm

90,00 × 45,00 cm

5 Fliesen / Tiles – 2,03 m²

passende Sockelleisten S. 24 /
Matching skirting boards p. 24



Artikel-Nr. / Article-No.
 Gesamtstärke / Total thickness:
 Fliesenmaß / Tiles size:
 Karton / Carton:
 Prägung / Embossing:

A-99979
 2,5 mm
 91,44 × 45,72 cm
 8 Fliesen / Tiles – 3,34 m²
 Perl / Pearl

A-RCL99979
 5,5 mm
 90,00 × 45,00 cm
 5 Fliesen / Tiles – 2,03 m²

passende Sockelleisten S. 24 /
 Matching skirting boards p. 24

Einsatzbereiche der Nutzschichten /
 Ranges of use of the wear layers:

DRY BACK 0,55 mm



CLICK+ 0,55 mm



CREATE



meet

lounge



A-99978 Industrie Beton Grau



Artikel-Nr. / Article-No.

A-99978

A-RCL99978

passende Sockelleisten S. 24 /
Matching skirting boards p. 24

Gesamtstärke / Total thickness:

2,5 mm

5,5 mm

Fliesenmaß / Tiles size:

91,44 × 45,72 cm

90,00 × 45,00 cm

Karton / Carton:

8 Fliesen / Tiles – 3,34 m²

5 Fliesen / Tiles – 2,03 m²

Prägung / Embossing:

Coral / Coral

A-99977 Industrie Beton Creme



Artikel-Nr. / Article-No.

A-99977

A-RCL99977

passende Sockelleisten S. 24 /
Matching skirting boards p. 24

Gesamtstärke / Total thickness:

2,5 mm

5,5 mm

Fliesenmaß / Tiles size:

91,44 × 45,72 cm

90,00 × 45,00 cm

Karton / Carton:

8 Fliesen / Tiles – 3,34 m²

5 Fliesen / Tiles – 2,03 m²

Prägung / Embossing:

Coral / Coral

A-99976 Color Beton



Artikel-Nr. / Article-No.
Gesamtstärke / Total thickness:
Fliesenmaß / Tiles size:
Karton / Carton:
Prägung / Embossing:

A-99976
2,5 mm
91,44 × 45,72 cm
8 Fliesen / Tiles – 3,34 m²
Coral / Coral

A-RCL99976
5,5 mm
90,00 × 45,00 cm
5 Fliesen / Tiles – 2,03 m²

passende Sockelleisten S. 24 /
Matching skirting boards p. 24

A-99975 Color Beton Creme



Artikel-Nr. / Article-No.
Gesamtstärke / Total thickness:
Fliesenmaß / Tiles size:
Karton / Carton:
Prägung / Embossing:

A-99975
2,5 mm
91,44 × 45,72 cm
8 Fliesen / Tiles – 3,34 m²
Coral / Coral

A-RCL99975
5,5 mm
90,00 × 45,00 cm
5 Fliesen / Tiles – 2,03 m²

passende Sockelleisten S. 24 /
Matching skirting boards p. 24

Einsatzbereiche der Nutzschichten /
Ranges of use of the wear layers:



DRY BACK 0,55 mm



CLICK+ 0,55 mm







A-99974 Travertine Classic



Artikel-Nr. / Article-No.

Gesamtstärke / Total thickness:

Fliesenmaß / Tiles size:

Karton / Carton:

Prägung / Embossing:

A-99974

2,5 mm

60,96 × 30,48 cm

20 Fliesen / Tiles – 3,72 m²

Perl / Pearl

A-RCL99974

5,5 mm

60,00 × 30,00 cm

12 Fliesen / Tiles – 2,16 m²

passende Sockelleisten S. 24 /
Matching skirting boards p. 24

A-99973 Ornament Beige



Artikel-Nr. / Article-No.

Gesamtstärke / Total thickness:

Fliesenmaß / Tiles size:

Karton / Carton:

Prägung / Embossing:

A-99973

2,5 mm

60,96 × 30,48 cm

20 Fliesen / Tiles – 3,72 m²

Coral / Coral

A-RCL99973

5,5 mm

60,00 × 30,00 cm

12 Fliesen / Tiles – 2,16 m²

passende Sockelleisten S. 24 /
Matching skirting boards p. 24

A-99972 Ornament Greige



Artikel-Nr. / Article-No.
Gesamtstärke / Total thickness:
Fliesenmaß / Tiles size:
Karton / Carton:
Prägung / Embossing:

A-99972
2,5 mm
60,96 × 30,48 cm
20 Fliesen / Tiles – 3,72 m²
Coral / Coral

A-RCL99972
5,5 mm
60,00 × 30,00 cm
12 Fliesen / Tiles – 2,16 m²

passende Sockelleisten S. 24 /
Matching skirting boards p. 24

A-99971 Ornament Grau



Artikel-Nr. / Article-No.
Gesamtstärke / Total thickness:
Fliesenmaß / Tiles size:
Karton / Carton:
Prägung / Embossing:

A-99971
2,5 mm
60,96 × 30,48 cm
20 Fliesen / Tiles – 3,72 m²
Coral / Coral

A-RCL99971
5,5 mm
60,00 × 30,00 cm
12 Fliesen / Tiles – 2,16 m²

passende Sockelleisten S. 24 /
Matching skirting boards p. 24

Einsatzbereiche der Nutzschichten /
Ranges of use of the wear layers:



A-99970 Sabbia

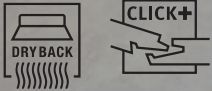

Artikel-Nr. / Article-No.

Gesamtstärke / Total thickness:

Fliesenmaß / Tiles size:

Karton / Carton:

Prägung / Embossing:

A-99970

2,5 mm

91,44 × 91,44 cm

4 Fliesen / Tiles – 3,34 m²

Perl / Pearl

A-RCL99970

5,5 mm

90,00 × 45,00 cm

5 Fliesen / Tiles – 2,03 m²

passende Sockelleisten S. 24 /
Matching skirting boards p. 24





Artikel-Nr. / Article-No.
Gesamtstärke / Total thickness:
Fliesenmaß / Tiles size:
Karton / Carton:
Prägung / Embossing:

A-99969
2,5 mm
91,44 × 91,44 cm
4 Fliesen / Tiles – 3,34 m²
Perl / Pearl

A-RCL99969
5,5 mm
90,00 × 45,00 cm
5 Fliesen / Tiles – 2,03 m²

passende Sockelleisten S. 24 /
Matching skirting boards p. 24



ECHTE HINGUCKER: OBERFLÄCHENSTRUKTUREN / REAL EYE-CATCHERS: SURFACE TEXTURES

Um möglichst echt zu wirken, haben alle Dekore von ADRAMAQ eine ganz individuelle, überzeugende Oberflächengestaltung. Durch Prägung der charakteristischen, täuschend echten Strukturen kommen die Stein-Dessins optimal zur Geltung. Die Dekorübersichten zeigen, welches Dekor mit welcher Oberfläche ausgestattet ist.

To appear as genuine as possible, all decors from ADRAMAQ have a wholly individual, convincing surface design. By embossing the characteristic, deceptively genuine structures the stone patterns really come into their own. The decor overviews show which decor is furnished with which surface.

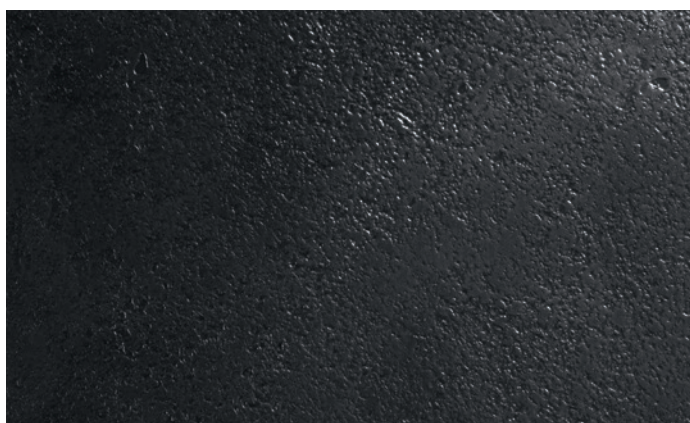

Coral / Coral

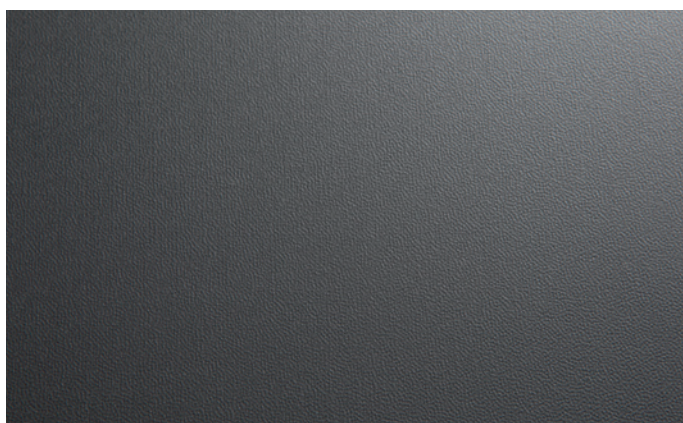

Perl / Pearl

PERFEKTER ABSCHLUSS: SOCKELLEISTEN / PERFECT FINISH: SKIRTING BOARDS

Um Designboden und Wand optimal miteinander zu verbinden, bilden die passenden Sockelleisten den perfekten Abschluss. Ob die moderne kubische Form (15/58) in passender Farbe oder als Kontrast in Weiß und Aluminium zum Einsatz kommt, auch hier ist eigene Kreativität möglich. Speziell für Altbauten bietet sich die Hamburger Leiste in Weiß an (19/93), die durch ihr geschwungenes Profil eine nostalgische Atmosphäre zaubert.

The matching skirting boards are the perfect finishing touch to optimally connect design floor and wall. Whether the modern cubic shape (15/58) is used in matching colour or as a contrast in white or aluminium, your own creativity is also possible here. Especially for old buildings, the white skirting board (19/93) is offered, which conjures a nostalgic atmosphere with its curved profile.



SO15/58

Länge / Length: 2,40 m



SO19/93

Länge / Length: 2,40 m

**IDEALER EINSATZ: UNTERLAGSMATTE EASY COMFORT /
IDEAL APPLICATION: ADHESIVE BASE EASY COMFORT**

Früher zeichnete sich Designbelag zwar durch geringen Aufbau von 2-2,5 mm aus, musste jedoch direkt auf den vorhandenen Untergrund geklebt werden – für Mietobjekte oder andere Einsätze so ungeeignet.

Die neue DESIGNER'S LVT EASY COMFORT macht jetzt das Verlegen auf bestehenden Nutzböden wie Parkett, Laminat, Linoleum oder homogenen PVC-Belägen möglich. Aus alt wird neu mit vielen Gestaltungsvarianten. Der ursprüngliche Zustand kann – wenn nötig – schnell und sauber wieder hergestellt werden. Die Unterlagsmatte wird mit der klebenden Seite nach oben auf den vorhandenen Untergrund gelegt, der neue Designboden darauf verlegt und angewalzt. Fertig ist der aktuelle Belag mit einer Aufbauhöhe von nur 4,5 mm. Ebenso eignet sich diese Unterlage für alle neuen Böden wie z.B. Estrichen, wenn sie tragfähig, trocken und sauber sind.

- Langlebig und druckstabil
- Leichte, schnelle und saubere Verlegung
- Keine weiteren Klebstoffe notwendig
- Zusätzliche Trittschalldämmung von bis zu 15 dB
- Für Fußbodenheizung geeignet
- Erhöhter Gehkomfort
- Sofort begehbar nach Installation

In the past, design floor coverings were characterised by a small construction of 2-2.5 mm, but had to be glued directly onto the existing substrate.

The new DESIGNER'S LVT EASY COMFORT now makes it possible to install on existing floor coverings such as parquet, laminate, linoleum or homogeneous PVC coverings.



EASY COMFORT



UT-DB 1000

The original condition can be restored quickly and cleanly. The underlay mat is laid on the existing surface with the adhesive side facing up and the new design floor laid on it and rolled. The present covering is finished with a construction height of approx. 4.5 mm. This base is also suitable for all new floors, such as screeds, if they are stable, dry and clean.

- Long-lasting and pressure-resistant
- Easy, fast, and clean installation
- No further adhesives required
- Additional impact noise insulation of up to 15 dB
- Suitable for underfloor heating
- Improved walking comfort
- Can be walked on immediately after installation

**ZU JEDER NUTZSCHICHT DEN RICHTIGEN EINSATZ /
THE RIGHT OPTION FOR EVERY WEAR LAYER**



Wohnen stark / *Intensive domestic use*
Nutzschicht / *Wear layer* 0,55 mm



Gewerblich stark /
Intensive commercial use
Nutzschicht / *Wear layer* 0,55 mm



Gewerblich sehr stark /
Extreme commercial use
Nutzschicht / *Wear layer* 0,55 mm



Leichtindustriell normal /
General light-industrial use
Nutzschicht / *Wear layer* 0,55 mm



Eignung Fußbodenheizung /
Suitable for under floor heating



Stuhlrolleneignung /
Suitable for castor chairs



Schwer entflammbar /
Flame retardant



Gleitwiderstand /
Slip resistance





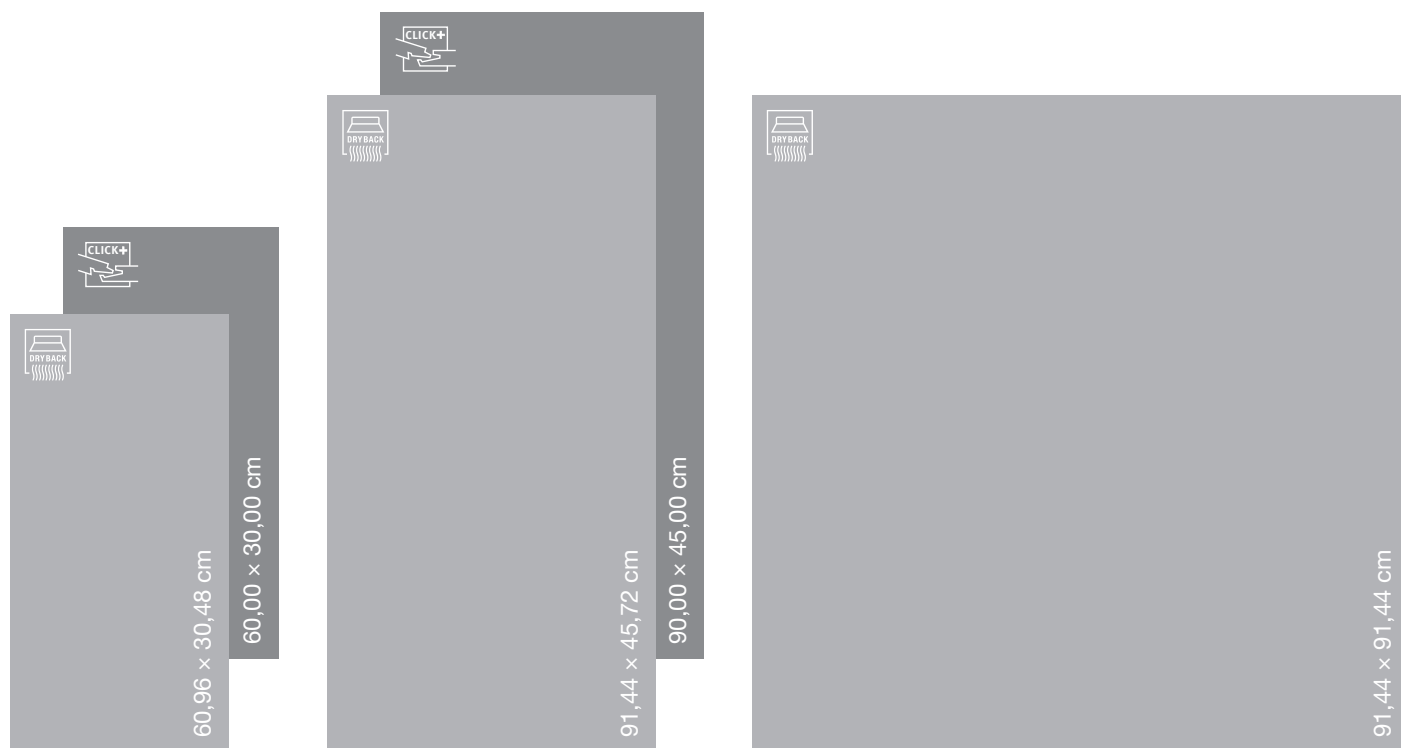

Rutschhemmstufe R 10 /
Anti slip category R 10



Fliesen / Tiles

VERPACKUNGSEINHEIT / PACKAGING UNIT

Fliesen / Tiles					
	60,96 x 30,48 cm	91,44 x 45,72 cm	91,44 x 91,44 cm	60,00 x 30,00 cm	90,00 x 45,00 cm
Fliesen pro Karton / Tiles per carton	20	8	4	12	5
m ² pro Karton / m ² per carton	3,72	3,34	3,34	2,16	2,03



Dry Back: Heterogener Kunststoffbelag mit PU-Oberflächenvergütung nach EN ISO 10582 / Heterogeneous synthetic flooring with PU surface treatment acc. to EN ISO 10582

CLICK+: Halbstarrer, mehrlagiger, modularer, elastischer Fußbodenbelag zur schwimmenden Verlegung nach DIN EN 16511 / Semi-Rigid, multilayer, modular elastic flooring for a floating installation acc. to EN 16511

Eigenschaften / Attributes	Norm	Maßeinheit / Measurement		
Dicke Nuttschicht / Thickness of wear layer	ISO 24340	mm	0,55	0,55
Gefast / Bevel edge – Dekorabhängig / depending on the decor			ja / yes	ja / yes
Gesamtstärke ca. / Total thickness approx.	ISO 24346	mm	2,5	5,5
Flächengewicht ca. / Mass per unit area approx.	ISO 23997	g/m ²	4300	7680
Resteindruck ca. / Residual indentation approx.	EN ISO 24343-1	mm	~ 0,1	~ 0,05
Stuhlrolleneignung / Suitable for castor chairs	EN 425 / ISO 4918		ja / yes	ja / yes
Fußbodenheizung geeignet / Suitable for under floor heating			ja / yes	ja / yes
Wärmedurchlasswiderstand ca. / Thermal insulation resistance approx.	EN 12667	m ² K/W	~ 0,03	~ 0,03
Wärmedurchlasswiderstand inkl. Unterlage ca. / Thermal insulation resistance with use of underlay approx.		m ² K/W	–	~ 0,05
Trittschallverbesserung ca. / Impact sound insulation approx.	EN ISO 16251-1	dB	~ 4	~ 20
Brandverhalten / Fire behaviour	EN 13501-1		Bfl-s1	Bfl-s1
Dimensionsstabilität ca. / Dimensional stability approx.	EN ISO 23999	%	~ 0,1	~ 0,1
Lichtechtheit / Light fastness	EN ISO 105-B02		≥ 6	≥ 6
Chemikalienbeständigkeit * / Resistance to chemicals*			gegeben* / given*	gegeben* / given*
Rutschhemmstufe / Anti slip category			R 9** / R 10	R 9** / R 10
Gleitwiderstand / Slip resistance			DS	DS
Einsatzbereiche / Ranges of use	EN ISO 10874		23/33/42	23/34

* bei Kurzeinwirkung von haushaltsüblichen oder gebräuchlichen Mitteln / in cases of short-term exposure to common household products

** R 9 gilt nur bei Oberfläche Perl / R 9 only for use with surface pearl

Bitte beachten Sie unsere Verlege- und Pflegeempfehlungen. / Please consider our fitting and maintenance instructions.

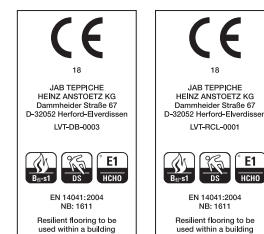

Service:

ADRAMAQ LVT lässt sich durch einen Fachmann Ihrer Wahl schnell und einfach verlegen. Detaillierte Verlegehinweise und eine aktuelle Verlegeanleitung finden Sie unter www.adramaq.de.

Service:

ADRAMAQ LVT is quickly and easily installed by a specialist of your choice. Detailed installation instructions and an up-to-date installation guide can be found at www.adramaq.de.

Für die Werterhaltung und Pflege Ihres Designbodens empfehlen wir einen speziellen PU-Reiniger. Diesen erhalten Sie ebenfalls in Ihrem Fachgeschäft. Informationen zur Pflege und Reinigung der Designböden finden Sie unter www.adramaq.de.

We recommend a special PU cleaner for the value retention and care of your design floor. You can also find this in your specialist shop. Information on the care and cleaning of the design floor can be found at www.adramaq.de.

ÜBERSICHT DER DEKORE UND SOCKELLEISTEN / OVERVIEW OF DECORS AND SKIRTING BOARDS

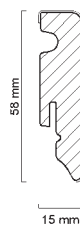

SO15/58

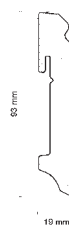

SO19/93

Artikel / Article	Seite / Page	SOCKELLEISTEN / SKIRTING BOARDS
99981 Marmor Weiss	8	AZ-99981-SO
99980 Grafit Schwarz	8	AZ-89973-SO
99979 Terrazzo	9	AZ-89900-SO weiß/white
99978 Industrie Beton Grau	12	AZ-99978-SO
99977 Industrie Beton Creme	12	AZ-99977-SO
99976 Color Beton	13	AZ-99976-SO
99975 Color Beton Creme	13	AZ-99975-SO
99974 Travertine Classic	16	AZ-89968-SO
99973 Ornament Beige	16	AZ-99973-SO
99972 Ornament Greige	17	AZ-99972-SO
99971 Ornament Grau	17	AZ-99971-SO
99970 Sabbia	18	AZ-99970-SO
99969 Opak	19	AZ-99969-SO

Hamburgerleiste SO19/93 in Weiß /
Skirting board SO19/93 in white: AZ-39998-SOH

Sockelleiste SO15/58 in Weiß / Skirting board SO15/58 in white: AZ-89900-SO
 Sockelleisten SO15/58 in Aluminium / Skirting board SO15/58 in aluminium: AZ-39999-SO

Leistenlänge / Length: 2,40 m

Haben Sie Fragen zu unseren Produkten
oder benötigen Sie ein Originalmuster?
Nehmen Sie mit uns Kontakt auf:

*Do you have any questions concerning our pro-
ducts or do you require an original sample? Please
do not hesitate to contact us:*

T: +49 (0) 52 21/774-33
F: +49 (0) 52 21/774-20
musterservice@adramaq.de

Konzeption, Layout und Produktion:
Conception, layout and production:
JAB ANSTOETZ Werbung, Bielefeld

Fotografie / *Photography:*
Vogelsänger Studios GmbH & Co. KG, Lage

Lithografie / *Lithography:*
Hoppe & Ruthe EBV GmbH, Herford

Druck / *Print:*
Kirchner Print.Media GmbH & Co. KG,
Kirchlengern

Hinweis:

Bitte berücksichtigen Sie, dass die Muster dieser Kollektion nur Ausschnitte der Dekore darstellen. Auch die Wiedergabe der Farben, im Rahmen des Farbdrucks, ist nur bedingt möglich; leichte Schwankungen innerhalb der üblichen Toleranzgrenze können deshalb auftreten. Für Ihre Farbauswahl schicken wir Ihnen sehr gern eine Originalplanke oder Fliese zu. Gleiche Dekore zwischen Klick und Variante zum Verkleben können leichte Farbabweichungen zeigen. Eventuelle Änderungen durch technische Weiterentwicklung vorbehalten.

Note:

Please note that the samples of this collection show only small sections of the decors and that the colour reproduction is limited by colour printing technology; slight colour deviations within the customary limit of tolerance may thus occur. Single tiles and planks are available on request to aid your colour selection. Slight colour variation may occur between the Click and DRY BACK of the same decors. Subject to technical changes.



ADRAMAQ®

Quality Flooring

www.ADRAMAQ.de

JAB TEPPICHE HEINZ ANSTOETZ KG
Dammheider Straße 67
D-32052 Herford-Elverdissen
T: +49 (0) 52 21-774-0
F: +49 (0) 52 21-774-20
Verkauf@adramaq.de
www.adramaq.de